

CATALOG DE PRODUSE





PRODUCĂTOR CU VIZIUNE PENTRU VIITOR

Suntem profesioniști atât în alegerea materiei prime cât și în proiectarea producției. Livrăm produsele către clienții noștri cât mai curând posibil. Oferim produse de calitate care, deoarece sunt ușor de utilizat sunt folosite cu plăcere de către maștri. Datorită durabilității lor, produsele noastre sunt apreciate atât la clădiri rezidențiale cât și la clădiri de birouri. Ne bucurăm pentru că în mod indirect contribuim la momentele plăcute petrecute acasă și la munca valoroasă depusă la locul de muncă, știind că produsele noastre ne permit să creăm spații plăcute.

Suntem pe piață de peste 25 de ani și comenzile în creștere, respectiv feedback-ul pozitiv de la clienții noștri au dovedit că suntem pe drumul cel bun. Dar planificăm pe termen și mai lung. Ne dezvoltăm în mod constant capacitatea de producție, acordând întotdeauna atenție atât celor mai noi tendințe internaționale din industrie cât și nevoilor locale. Ne străduim să fim un punct sigur pentru clienții și partenerii noștri pentru a produce și comercializa produse care rezistă în timp.

PRODUCĂTOR ȘI IMPORTATOR DE MATERIALE PENTRU CONSTRUCȚII

Aflându-ne în permanență în căutarea soluțiilor inovatoare de prim rang, cu gama de profile PROfeel vă oferim soluții pentru operațiunile de finisare a pereților tencuiți sau gletuiți, a celor cu izolație termică, precum și a pardoselilor finisate cu plăci ceramice.

Producția noastră, din cele două fabrici pe care le deținem, constă în:

- Plasă din fibră de sticlă
- Profile din aluminiu, oțel și PVC cu și fără plasă
- Profile pentru termosistem
- Profile de treaptă și de trecere

Produsele din import vin în completarea gamei de produse, la cele mai ridicate standarde de calitate.

PROfeel este marcă înregistrată, semn al calității certe și al provenienței strict controlate, garantate de expertiza companiei, de pasiunea și munca noastră de zi cu zi. Alegând gama PROfeel veți lucra cu produse fabricate în România conform ultimelor standarde europene și cu materiale achiziționate de la parteneri de afaceri din întreaga lume, cu tradiție în domeniu.

În anul 2021 sărbătorim aniversarea de 25 ani de la înființarea companiei împreună cu cei peste 500 de clienți din toată țara la care livrăm produsele noastre.



VALORILE NOASTRE

Noi la PROfeel...

Suntem Vizionari - Dezvoltăm în mod constant produsele și serviciile noastre, deoarece dorim să fim o prezență semnificativă pe piețele din România și Europa, astfel încât toți muncitorii din construcții să se simtă profesioniști atunci când se întâlnesc cu produsele și mărcile noastre.

Punem accent pe detalii - Începând cu selectarea materiilor prime până la optimizarea proceselor de fabricație și până la livrarea rapidă a produselor, acordăm o atenție deosebită detaliilor fiecărui proces, astfel încât să putem oferi produse și servicii de calitate, motiv pentru care suntem atât de populari în rândul clienților noștri. La proiectarea produselor noastre avem în vedere ușurința utilizării lor, durabilitatea și aspectul exterior.

Prioritizăm valorile umane - Punem accent pe siguranță, valori umane, precum și pe aprecierea forței de muncă.

Forța de muncă reprezintă cea mai importantă valoare în compania noastră, deoarece cunoștințele și expertiza oamenilor noștri ne permit să oferim clienților produsele potrivite. Datorită expertizei lor, inginerii noștri proiectează cele mai ideale produse, selectează materiile prime potrivite și le pregătesc pentru producție. Datorită experienței angajaților care lucrează în fabricile noastre, putem fabrica produsele noastre rapid și la o calitate excelentă. Produsele noastre importate sunt selectate cu atenție de către colegii noștri de la aprovizionare. Reprezentanții noștri regionali contribuie la creșterea renumelui PROfeel și a produselor sale în toată țara și ținând legătura cu clienții noștri obținem informații importante pe care le putem folosi pentru a optimiza mai bine portofoliul nostru de produse. Colegii noștri de la logistică și livrare sunt excelenți în gestionarea și livrarea comenzilor. Nu în ultimul rând datorită personalului nostru de birou, procesele administrative ale companiei noastre merg cât se poate de bine.

În urma feedback-ului de la colegii noștri, ne îmbunătățim în mod constant condițiile de lucru și sporim beneficiile obținute. Atmosfera de lucru prietenoasă contribuie, de asemenea, în mare măsură la îmbunătățirea relațiilor cu angajații noștri.

Susținem piața locală - Producem din ce în ce mai multe produse locale, și dorim să majorăm numărul produselor fabricate în România și diversitatea gamei în fiecare an, acordând atenție sporită și menținerii prețurilor potrivite - credem că, buna calitate ar trebui să fie accesibilă tuturor. Astfel, vom reuși să contribuim la economia locală și mai mult.

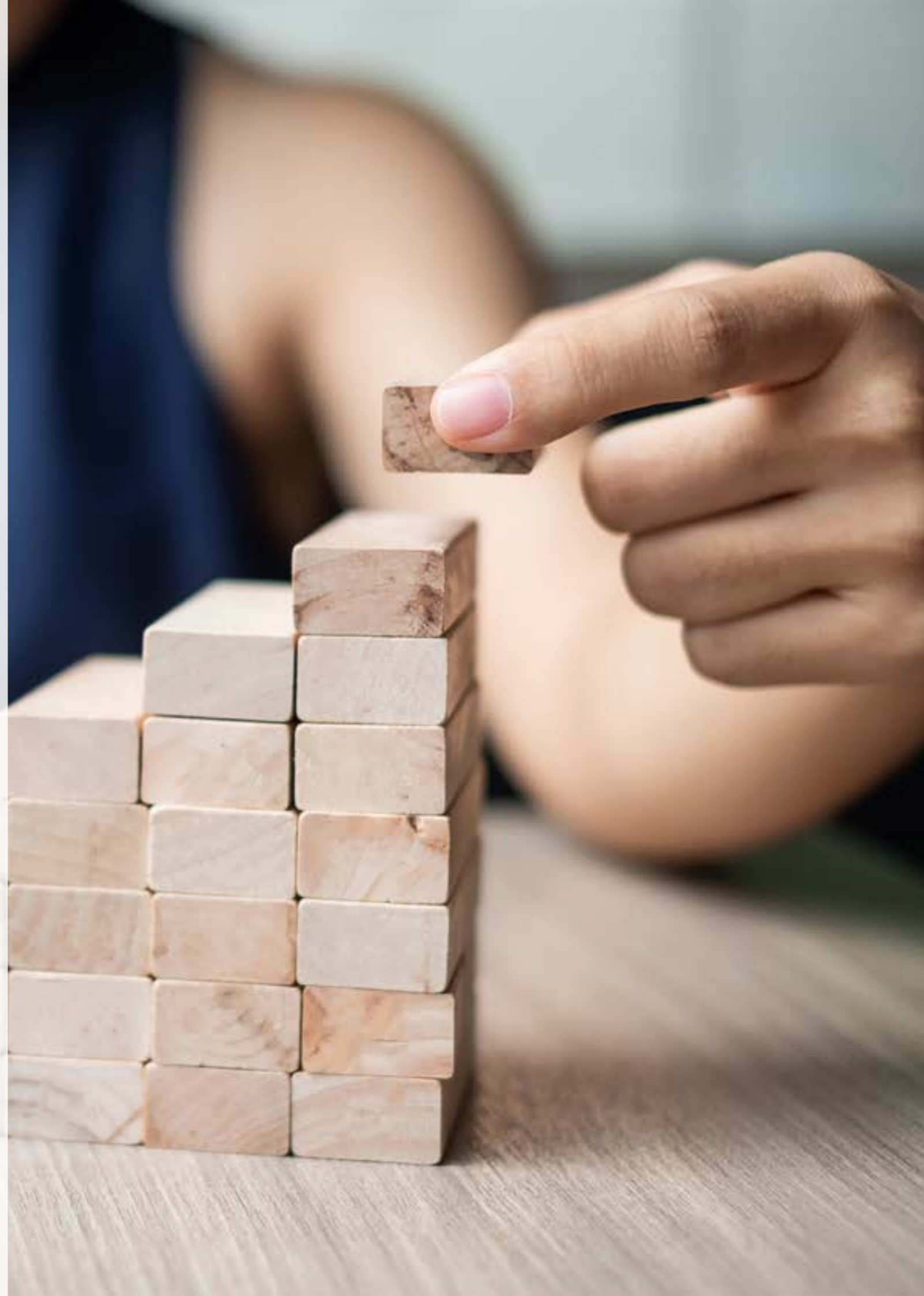

ACOPERIRE LA NIVEL NAȚIONAL

Pentru servirea promptă și colaborarea optimă atât cu distribuitorii autorizați, cât și cu clienții finali, lucrăm prin propria rețea națională de distribuție. Garantăm livrarea imediată din stoc curent pentru 90% din gama de produse și asigurăm transportul rapid prin mijloace de transport proprii în toată țara.

Puteți apela cu încredere la echipa noastră de vânzări de pe teren, vă stăm la dispoziție cu orice informație legată de produsele pe care le realizăm și comercializăm.

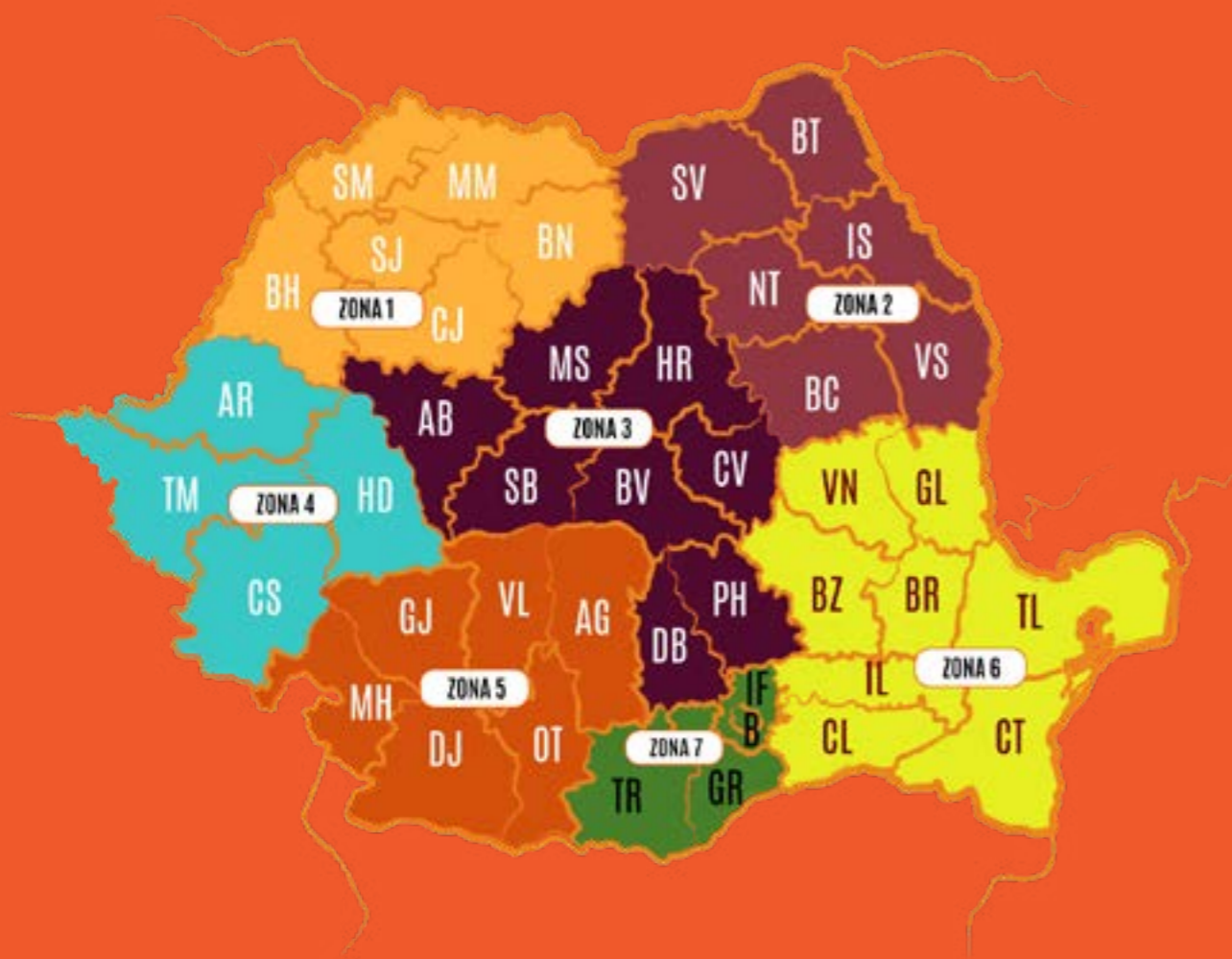

ZONA 1.....0730 634 708
ZONA 2.....0730 634 735
ZONA 3.....0730 634 702
ZONA 4.....0730 634 728

ZONA 5.....0730 634 703
ZONA 6.....0730 634 704
ZONA 7.....0730 634 703



DE CE NE-AM PROPUS SĂ DEVENIM PRODUCĂTORI, NU DOAR DISTRIBUITORI?

Control complet - Dorim să ținem sub control materiile prime utilizate și procesele de producție pentru a ne asigura că îndeplinesc propriile noastre standarde stricte de control al calității. Desigur, supunem și produsele importate unor teste riguroase, deoarece garantăm calitatea tuturor produselor pe care le comercializăm.

Personalizarea produselor - Dorim să ne personalizăm produsele în funcție de nevoile clienților noștri. Acordăm mare atenție feedback-ului primit, dar ne ținem la curent și cu noile tehnologii din industria construcțiilor. Astfel, vă ajutăm să puteți munci mai ușor, mai repede și ca produsul final pe care îl predați clienților, la rândul vostru, să fie de cea mai înaltă calitate.

Susținerea forței de muncă locale - Considerăm ca fiind importantă contribuția noastră la economia locală și putem realiza acest lucru producând cât mai multe produse în România, astfel încât să putem adăuga plus de valoare economică la nivel local, să reducem șomajul și să oferim colegilor noștri din producție condițiile de muncă ideale și avantajele financiare care contribuie la un stil de viață decent.

Lanț de aprovizionare mai scurt - Credem că acesta este viitorul: producția locală. În multe cazuri, lanțul lung de aprovizionare și fabricile situate în afara țării pot întâmpina greutăți, acest lucru rezultând în deficite la anumite produse. Acest scenariu se poate evita complet în cazul producției locale.



FABRICA DE PROFILE

În perioadă inițială de dezvoltare, fondatorii au fost ajutați de șapte muncitori de specialitate, iar producția a avut loc într-o mică fabrică. În zilele noastre avem 75 colegi în cele două fabrici.

Cu o dimensiune de peste 1400 mp, fabrica din Cluj-Napoca deține 10 utilaje cu linii tehnologice semiautomate. Dintre acestea, doar 2 au fost achiziționate, restul de 8 fiind proiectate și făcute în execuție proprie, deoarece acest lucru a asigurat posibilitatea testării și optimizării continue a produselor și proceselor.

Ca activitate, în fabrică se produc profile din aluminiu și PVC cu plasă, profile aluminiu glet, profile din oțel zincat și profile aluminiu termosistem. Plasa pentru profile provine din producția proprie care este realizată la fabrica noastră din Pașcani.

Chiar dacă este un domeniu dominat de bărbați, noi oferim oportunități de angajare pentru un număr mare de femei și pensionari, deoarece utilajele sunt semiautomate și se pot opera cu ușurință.



FABRICA DE PLASĂ

PROfeel a fost printre primii producători de profile și plasă din fibră de sticlă în România și a devenit rapid populară printre comercianții de materiale de construcții, datorită abordării afacerilor centrate pe clienți, a produselor fiabile și a serviciilor flexibile.

Fabrica din Pașcani deține o linie de producție 100% germană, complet automatizată, fiind capabilă să producă plasă din fibră de sticlă de orice tip și greutate.

Utilajul folosește metoda de tricotare care oferă produsului rezistență și stabilitate îndelungată. Ancolantul folosit în procesul tehnologic conține stiren-butadienă, iar această componentă oferă plasei o stabilitate care asigură ușurința de aplicare pe suprafețe plane. Plasa, datorită impregnării cu acest adeziv, rezistă foarte bine în termosistem chiar și în mediul alcalin.

Avem posibilitatea de a produce cantități semnificative la comandă și să personalizăm specificațiile tehnice ale produsului în concordanță cu nevoile partenerilor.



PRODUSE

PROFILE PVC CU PLASĂ

PROFIL PVC 20 X 20 MM CU PLASĂ 10 X 10 CM / 10 X 15 CM
PROFIL PVC 16 X 16 MM CU PLASĂ 10 X 10 CM / 7 X 7 CM
PROFIL PVC 24 X 24 MM FLEXIBIL MUCHIE DREAPTĂ CU PLASĂ 10 X 10 CM
PROFIL PVC CU PICURĂTOR
PROFIL PVC CU PLASĂ LEGĂTURĂ TÂMLĂRIE PERETE 6/9 MM
PR PVC CU PLASĂ TÂMLĂRIE PERETE GRI / MARO 6 MM
PROFIL PVC CU PICURĂTOR INCORPORABIL
PROFIL PVC CU PLASĂ DILATAȚIE LA NIVEL
PROFIL PVC CU PLASĂ DILATAȚIE COLȚ INTERIOR

PROFILE ALUMINIU CU PLASĂ

PROFIL ALUMINIU 19 X 19 MM CU PLASĂ 7 X 7 CM
PROFIL ALUMINIU 17 X 17 MM CU PLASĂ 7 X 7 CM
PROFIL ALUMINIU 19 X 19 MM CU PLASĂ 10 X 10 CM

PROFILE ALUMINIU

PROFIL DE COLȚ ALUMINIU GLET 17 X 17 MM
PROFIL DE COLȚ ALUMINIU GLET 19 X 19 MM
PROFIL DE COLȚ ALUMINIU GLET 20 X 20 MM
PROFIL DE COLȚ ALUMINIU GLET 23 X 23 MM
PROFIL ALUMINIU L PENTRU TREAPTĂ 20 X 25 MM
PROFIL ALUMINIU L PENTRU TREAPTĂ 25 X 10 MM
PROFIL ALUMINIU L PENTRU TREAPTĂ 30 X 30 MM
PROFIL ALUMINIU L PENTRU TREAPTĂ 37 X 20 MM
PROFIL DE COLȚ ALUMINIU GLET 25 X 25 MM
PROFIL DE COLȚ ALUMINIU GLET 30 X 30 MM
PROFIL ALUMINIU LIGHT CU PICURĂTOR 12 MM
PROFIL ALUMINIU T PENTRU TRECERE 30 MM
PROFIL ALUMINIU CURBAT 10 MM
PROFIL ALUMINIU S PENTRU TREAPTĂ 11 MM
PROFIL ALUMINIU T PENTRU TREAPTĂ 11 MM
PROFIL DREPT ALUMINIU 8/10/12.5 MM
PROFIL ALUMINIU CU PICURĂTOR GRI DESCHIS
PROFIL ALUMINIU CU PICURĂTOR GRI ÎNCHIS
PROFIL ALUMINIU CU PICURĂTOR MARO
PROFIL ALUMINIU "U" TERMOSISTEM 60 MM / 120 MM
PROFIL ALUMINIU "U" TERMOSISTEM 50 MM / 100 MM
PROFIL ALUMINIU "U" TERMOSISTEM 80 MM / 150 MM
PROFIL ALUMINIU "U" TERMOSISTEM 200 MM

PROFILE OȚEL

PROFIL OȚEL ZINCAT GLET ȘI TENCUIALĂ 24 X 24 MM / 27 X 27 MM / 30 X 30 MM
PROFIL OȚEL ZINCAT TENCUIALĂ MECANICĂ 6 MM / 10 MM
PROFIL OȚEL ZINCAT PENTRU TENCUIALĂ 36 X 36 MM / 50 X 50 MM

PROFILE PVC

PROFIL PVC CANT GIPS CARTON 9.5 MM / 12.5 MM
PROFIL PVC STANDARD LEGĂTURĂ TÂMLĂRIE PERETE 6 MM / 9 MM
PROFIL PVC 38 X 38 MM DE COLȚ TENCUIALĂ MECANICĂ 6 MM
PROFIL PVC FLEXIBIL MUCHIE DREAPTĂ
PROFIL PVC MUCHIE DREAPTĂ
PR PVC MUCHIE DREAPTĂ UNGHI VARIABIL 250 CM

PLASE FIBRĂ STICLĂ

PLASĂ FIBRĂ STICLĂ 145 ECO
PLASĂ FIBRĂ STICLĂ 145 PREMIUM
PLASĂ FIBRĂ STICLĂ 160 PREMIUM

ALTE PRODUSE

ROZETĂ PVC FIXARE POLISTIREN
Distanțiere faianță
DIBLURI POLISTIREN 10 MM
CLEȘTE METALIC - SISTEM NIVELARE GRESIE
CLEȘTE METALIC - SISTEM NIVELARE FAIANȚĂ
PENE - SISTEM NIVELARE PLĂCI CERAMICE
CLIPS - SISTEM NIVELARE PLĂCI CERAMICE

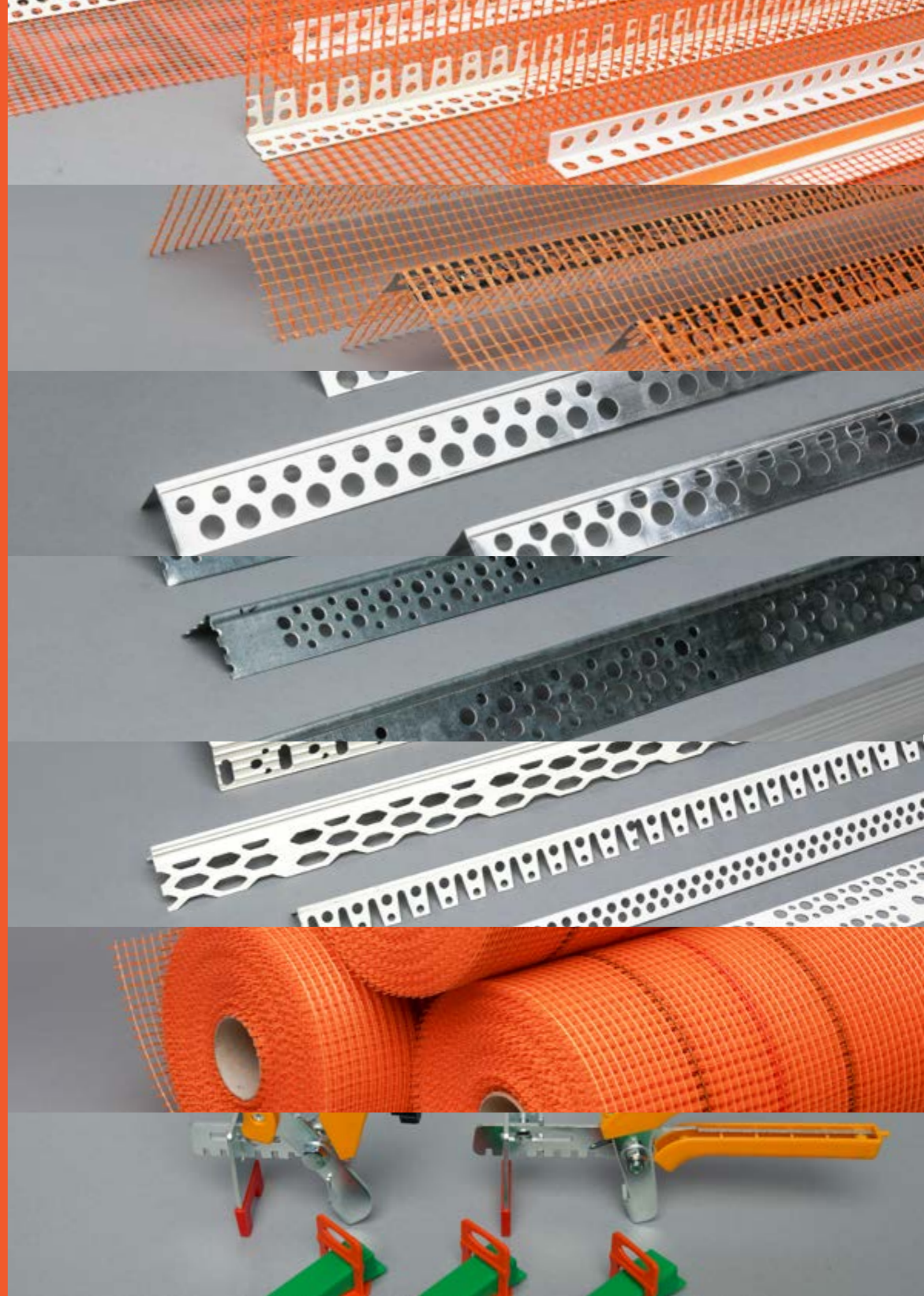

PROFILE PVC CU PLASĂ

PROFIL PVC 20 X 20 MM CU PLASĂ 10 X 10 CM / 10 X 15 CM

Profilul cu plasă protejează muchiile sistemului termic la pereții exteriori ai construcțiilor.

- Utilizare: interior / exterior
- Compoziție material: PVC, plasă fibră de sticlă
- Culoare: alb, portocaliu
- Dimensiuni disponibile: 250 cm / 300 cm
- Împachetare: 100 buc. / pachet
- Fabricat în România

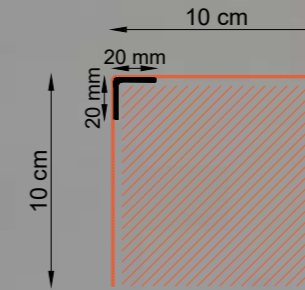

PROFIL PVC 16 X 16 MM CU PLASĂ 10 X 10 CM / 7 X 7 CM

Profilul cu plasă protejează muchiile sistemului termic la pereții exteriori ai construcțiilor.

- Utilizare: interior / exterior
- Compoziție material: PVC, plasă fibră de sticlă
- Culoare: alb, portocaliu
- Dimensiuni disponibile: 250 cm / 300 cm
- Împachetare: 100 buc. / pachet
- Fabricat în România

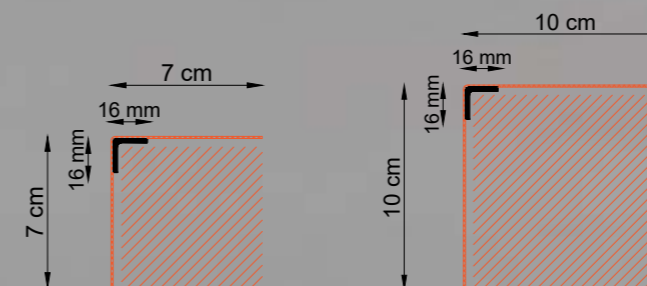

PROFIL PVC 24 X 24 MM FLEXIBIL MUCHIE DREAPTĂ CU PLASĂ 10 X 10 CM

Se utilizează la protecția muchiilor arcuite ale pereților.

- Utilizare: exterior
- Compoziție material: PVC, plasă fibră de sticlă
- Culoare: alb, portocaliu
- Dimensiuni disponibile: 250 cm
- Împachetare: 50 buc. / pachet
- Fabricat în România

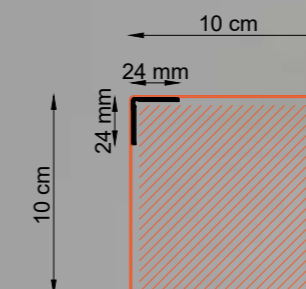

PROFIL PVC CU PICURĂTOR

Se utilizează la balcoane și la partea superioară a ușilor și ferestrelor pentru înlăturarea apei din precipitații.

- Utilizare: exterior
- Compoziție material: PVC, plasă fibră de sticlă
- Culoare: alb, portocaliu
- Dimensiuni disponibile: 250 cm
- Împachetare: 25 buc. / pachet

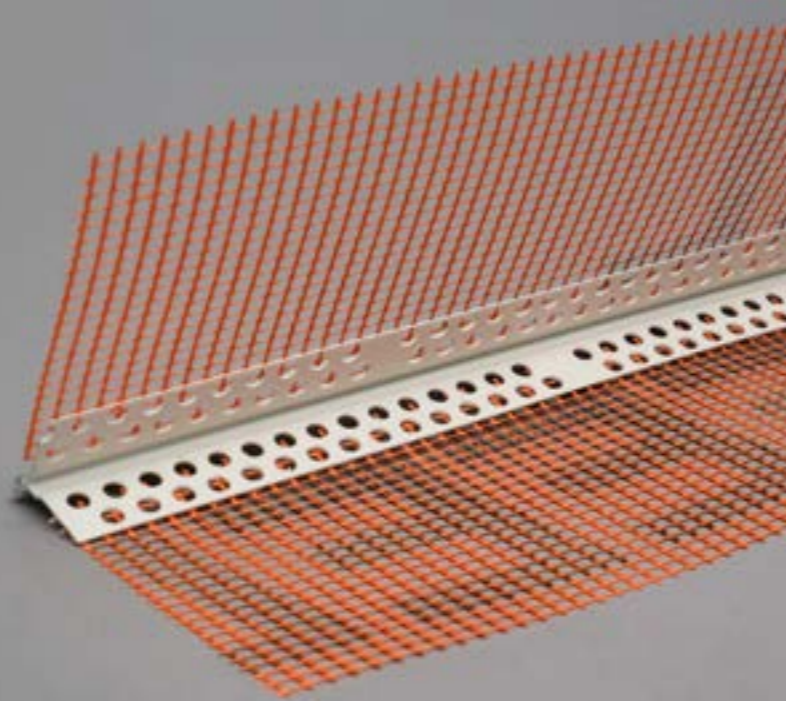
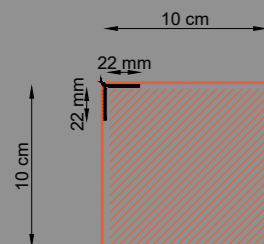

PROFIL PVC CU PICURĂTOR INCORPORABIL

Se utilizează la balcoane și la partea superioară a ușilor și ferestrelor pentru înlăturarea apei din precipitații.

- Utilizare: exterior
- Compoziție material: PVC, plasă fibră de sticlă
- Culoare: alb
- Dimensiuni disponibile: 250 cm
- Împachetare: 20 buc. / pachet

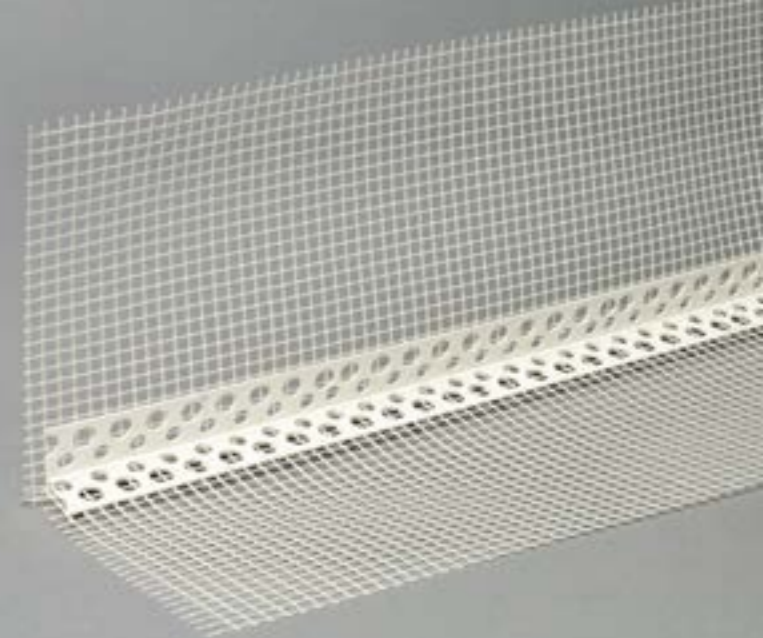
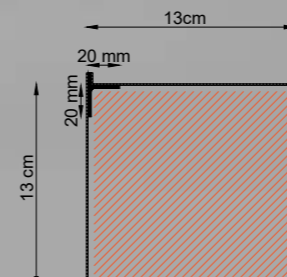

PROFIL PVC CU PLASĂ LEGĂTURĂ TÂMLĂRIE PERETE 6/9 MM

Se utilizează pentru a face o racordare etanșă între perete și tâmplărie.

- Utilizare: exterior
- Compoziție material: PVC, plasă fibră de sticlă
- Culoare: alb, portocaliu
- Dimensiuni disponibile: 240 cm
- Împachetare: 50 buc. / pachet

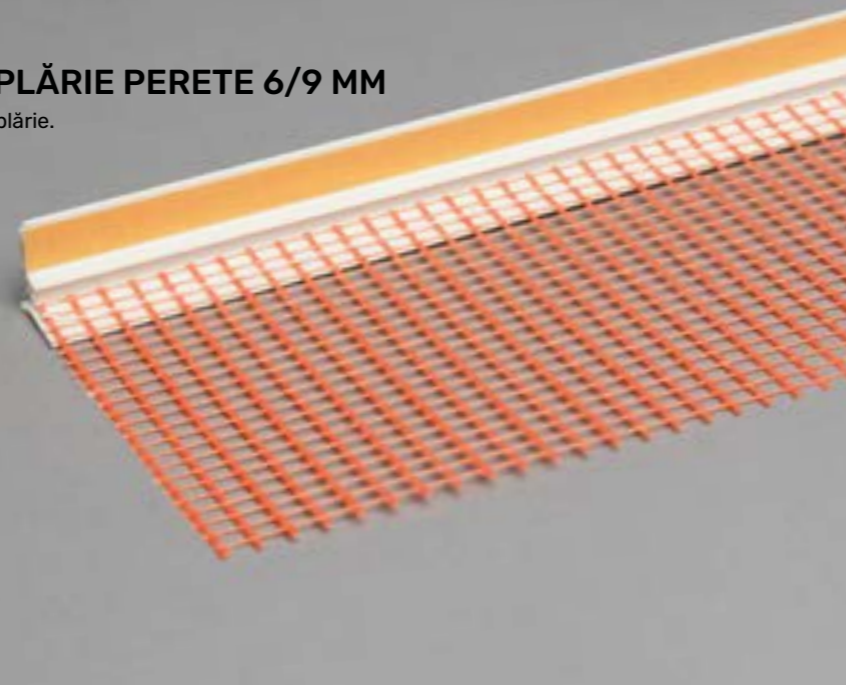
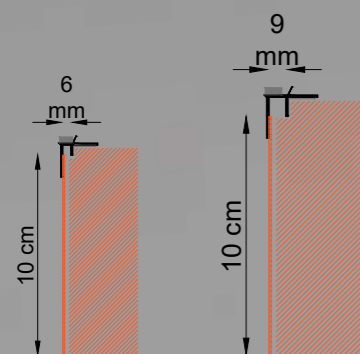

PROFIL PVC CU PLASĂ DILATAȚIE LA NIVEL

Acest profil face legătura între zidurile clădirilor aflate în prelungire și asigură dilatarea lor.

- Utilizare: exterior
- Compoziție material: PVC, plasă fibră de sticlă
- Culoare: alb, gri
- Dimensiuni disponibile: 250 cm
- Împachetare: 10 buc. / pachet

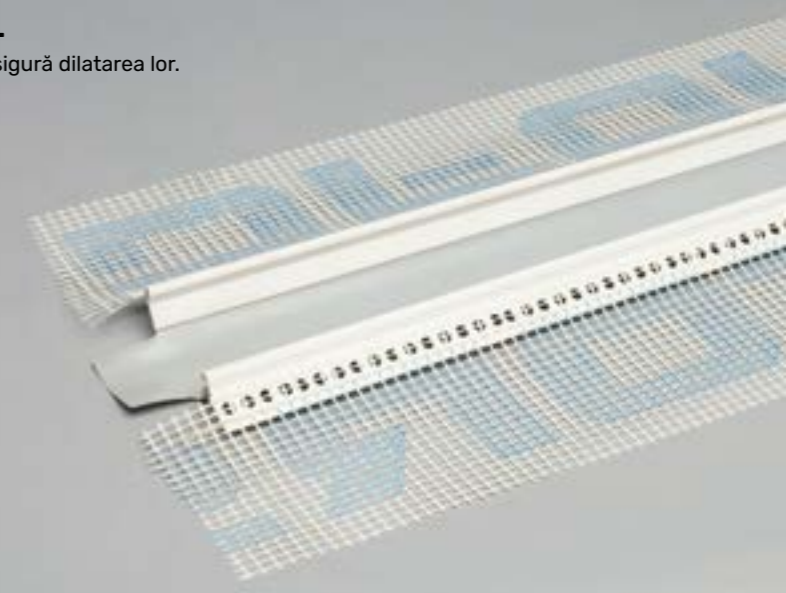
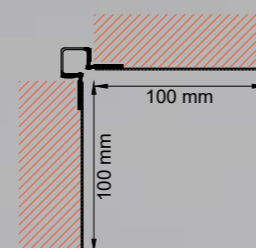

PR PVC CU PLASĂ TÂMLĂRIE PERETE GRI / MARO 6 MM

Profilul se utilizează pentru a face o racordare etanșă între perete și tâmplărie, asigurând etanșeitate la rafale de ploaie.

- Utilizare: exterior
- Compoziție material: PVC, plasă fibră de sticlă
- Culoare: gri/maro, portocaliu
- Dimensiuni disponibile: 250 cm
- Împachetare: 25 buc. / pachet

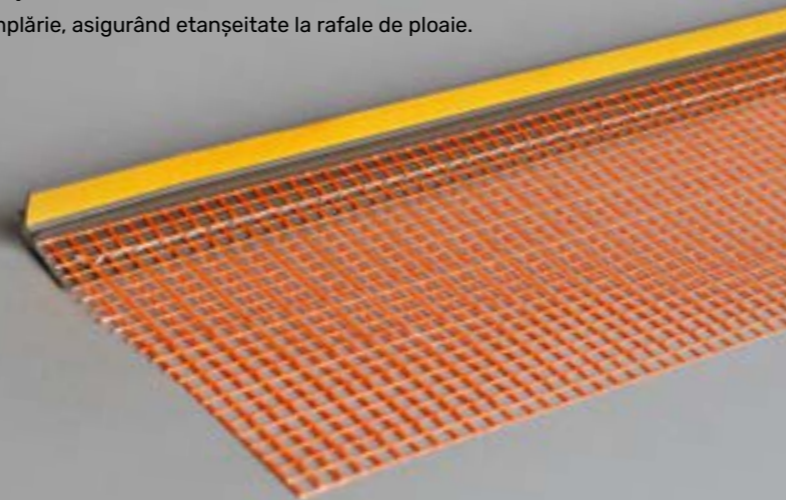
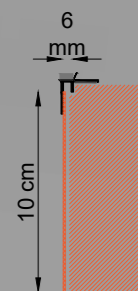

PROFIL PVC CU PLASĂ DILATAȚIE COLȚ INTERIOR

Acest profil face legătura între zidurile clădirilor aflate colț la colț și asigură dilatarea lor.

- Utilizare: exterior
- Compoziție material: PVC, plasă fibră de sticlă
- Culoare: alb
- Dimensiuni disponibile: 250 cm
- Împachetare: 10 buc. / pachet

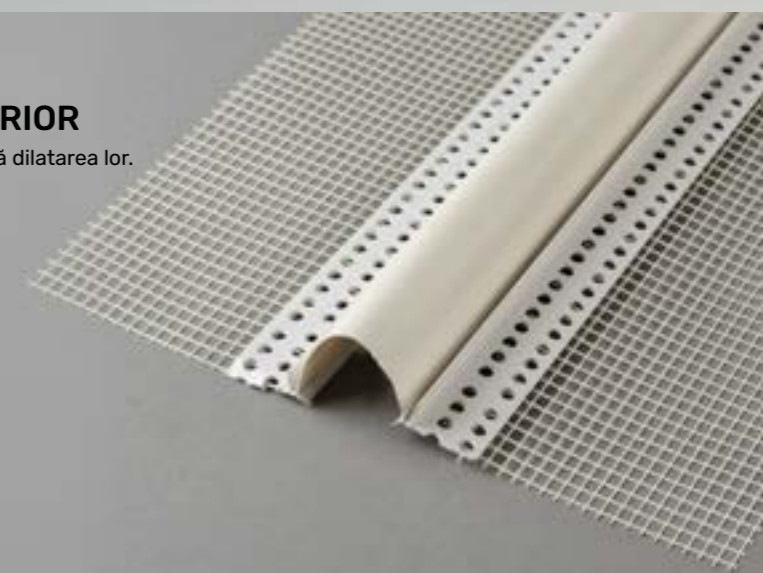
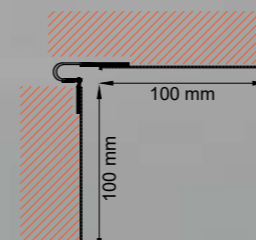

PROFILE ALUMINIU CU PLASĂ

PROFIL ALUMINIU 19 X 19 MM CU PLASĂ 7 X 7 CM

Profilul aluminiu cu plasă se folosește pentru protejarea colțurilor placate cu polistiren.

- Utilizare: interior / exterior
- Compoziție material: aluminiu, plasă fibră de sticlă
- Culoare: aluminiu natural, portocaliu
- Dimensiuni disponibile: 250 cm / 300 cm
- Împachetare: 100 buc. / pachet
- Fabricat în România

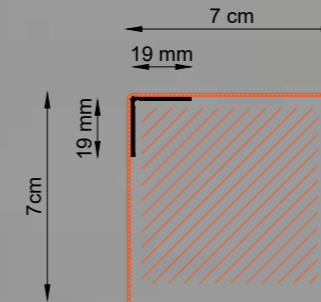

PROFIL ALUMINIU 17 X 17 MM CU PLASĂ 7 X 7 CM

Profilul aluminiu cu plasă se folosește pentru protejarea colțurilor placate cu polistiren.

- Utilizare: interior / exterior
- Compoziție material: aluminiu, plasă fibră de sticlă
- Culoare: aluminiu natural, portocaliu
- Dimensiuni disponibile: 250 cm / 300 cm
- Împachetare: 100 buc. / pachet
- Fabricat în România

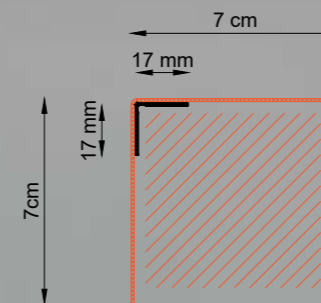

PROFIL ALUMINIU 19 X 19 MM CU PLASĂ 10 X 10 CM

Profilul aluminiu cu plasă se folosește pentru protejarea colțurilor placate cu polistiren.

- Utilizare: interior / exterior
- Compoziție material: aluminiu, plasă fibră de sticlă
- Culoare: aluminiu natural, portocaliu
- Dimensiuni disponibile: 250 cm / 300 cm
- Împachetare: 100 buc. / pachet
- Fabricat în România

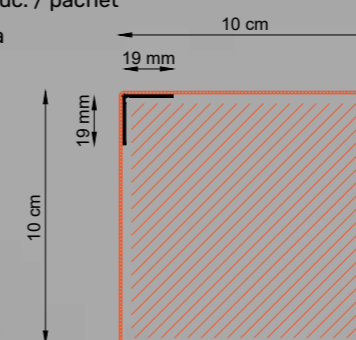

PROFILE ALUMINIU

PROFIL DE COLȚ ALUMINIU GLET 17 X 17 MM

Profilul din aluminiu, pentru glet, se utilizează la finisarea muchiilor interioare, placate cu gips carton sau pentru muchiile interioare și exterioare, tencuite standard cu mortare pe bază de ciment sau ipsos.

- Utilizare: interior / exterior
- Compoziție material: aluminiu
- Culoare: aluminiu natural
- Dimensiuni disponibile: 200 cm / 250 cm / 300 cm
- Împachetare: 200 buc. / pachet
- Fabricat în România

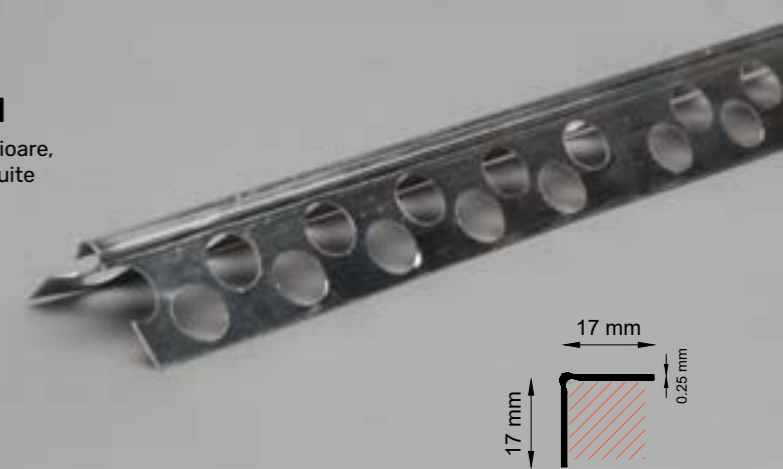

PROFIL DE COLȚ ALUMINIU GLET 19 X 19 MM

Profilul din aluminiu, pentru glet, se utilizează la finisarea muchiilor interioare, placate cu gips carton sau pentru muchiile interioare și exterioare, tencuite standard cu mortare pe bază de ciment sau ipsos.

- Utilizare: interior / exterior
- Compoziție material: aluminiu
- Culoare: aluminiu natural
- Dimensiuni disponibile: 200 cm / 250 cm / 300 cm
- Împachetare: 200 buc. / pachet
- Fabricat în România

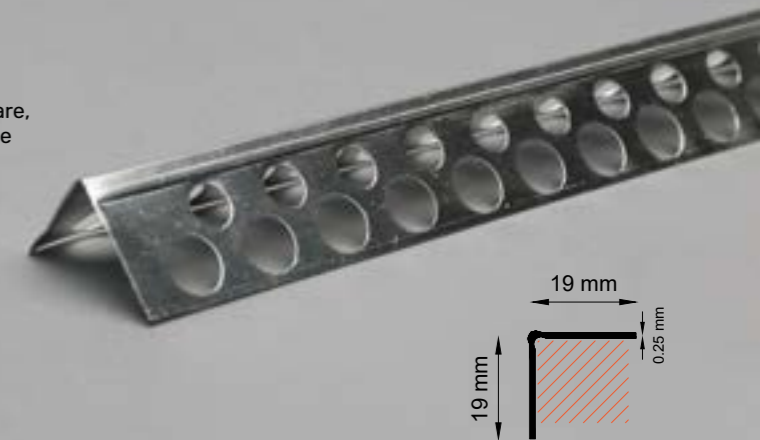

PROFIL DE COLȚ ALUMINIU GLET 20 X 20 MM

Profilul din aluminiu, pentru glet, se utilizează la finisarea muchiilor interioare, placate cu gips carton sau pentru muchiile interioare și exterioare, tencuite standard cu mortare pe bază de ciment sau ipsos.

- Utilizare: interior / exterior
- Compoziție material: aluminiu
- Culoare: aluminiu natural
- Dimensiuni disponibile: 200 cm / 250 cm / 300 cm
- Împachetare: 200 buc. / pachet
- Fabricat în România

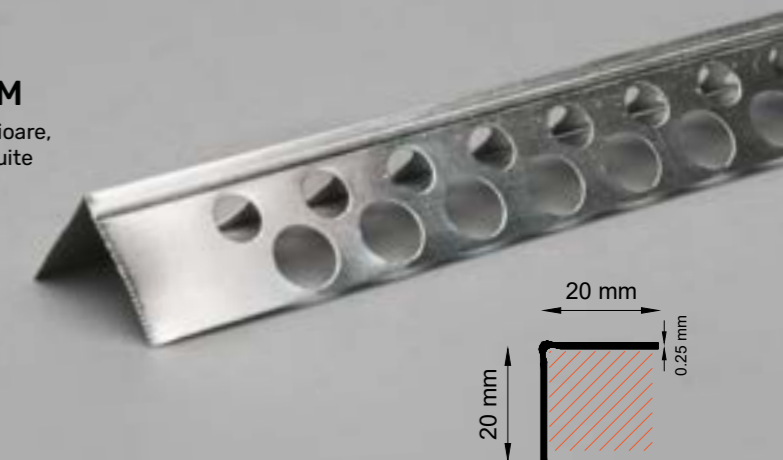

PROFIL DE COLȚ ALUMINIU GLET 23 X 23 MM

Profilul din aluminiu, pentru glet, se utilizează la finisarea muchiilor interioare, placate cu gips carton sau pentru muchiile interioare și exterioare, tencuite standard cu mortare pe bază de ciment sau ipsos.

- Utilizare: interior / exterior
- Compoziție material: aluminiu
- Culoare: aluminiu natural
- Dimensiuni disponibile: 200 cm / 250 cm / 300 cm
- Împachetare: 200 buc. / pachet
- Fabricat în România

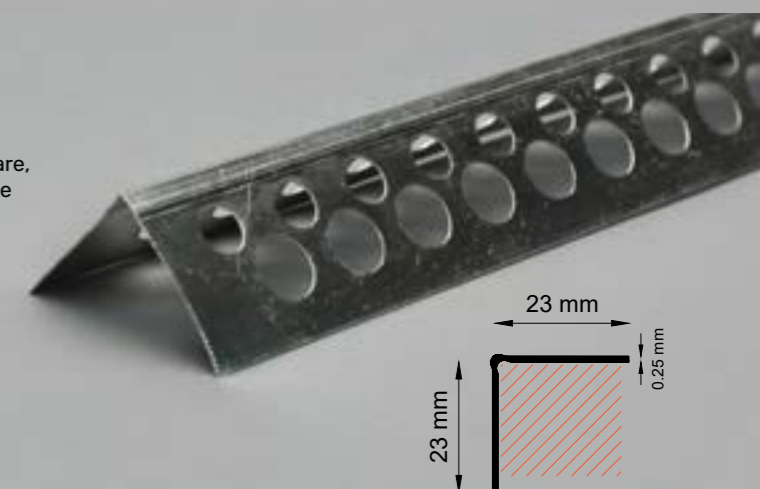

PROFIL ALUMINIU L PENTRU TREAPTĂ 20 X 25 MM

Profilul de treaptă este proiectat pentru a proteja muchia treptelor.

- Utilizare: interior / exterior
- Compoziție material: aluminiu
- Culoare: aluminiu natural
- Dimensiuni disponibile: 100 cm / 200 cm / 300 cm
- Împachetare: 10 buc. / pachet
- Fabricat în România

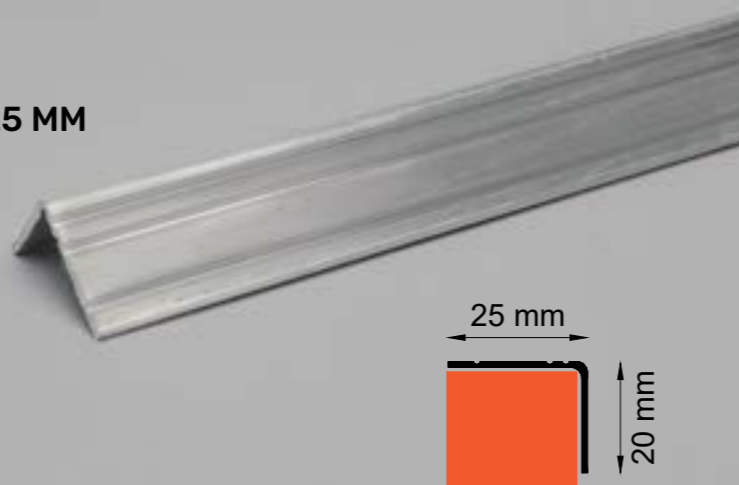

PROFIL ALUMINIU L PENTRU TREAPTĂ 25 X 10 MM

Profilul de treaptă este proiectat pentru a proteja muchia treptelor.

- Utilizare: interior / exterior
- Compoziție material: aluminiu
- Culoare: aluminiu natural
- Dimensiuni disponibile: 100 cm / 200 cm / 300 cm
- Împachetare: 10 buc. / pachet
- Fabricat în România

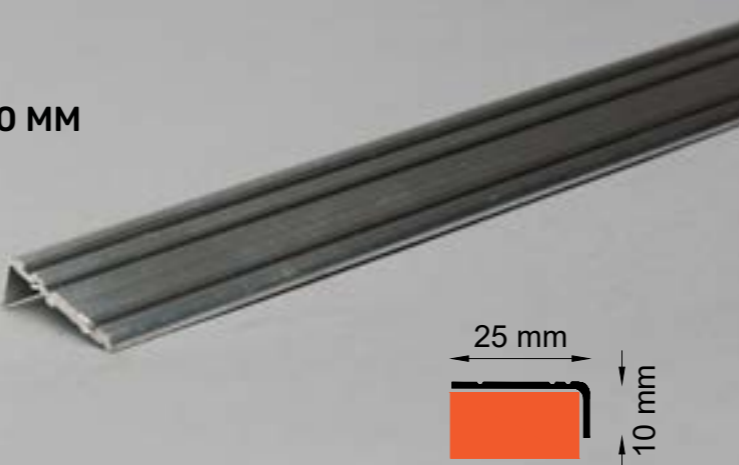

PROFIL ALUMINIU L PENTRU TREAPTĂ 30 X 30 MM

Profilul de treaptă este proiectat pentru a proteja muchia treptelor.

- Utilizare: interior / exterior
- Compoziție material: aluminiu
- Culoare: aluminiu natural
- Dimensiuni disponibile: 100 cm / 200 cm / 300 cm
- Împachetare: 10 buc. / pachet
- Fabricat în România

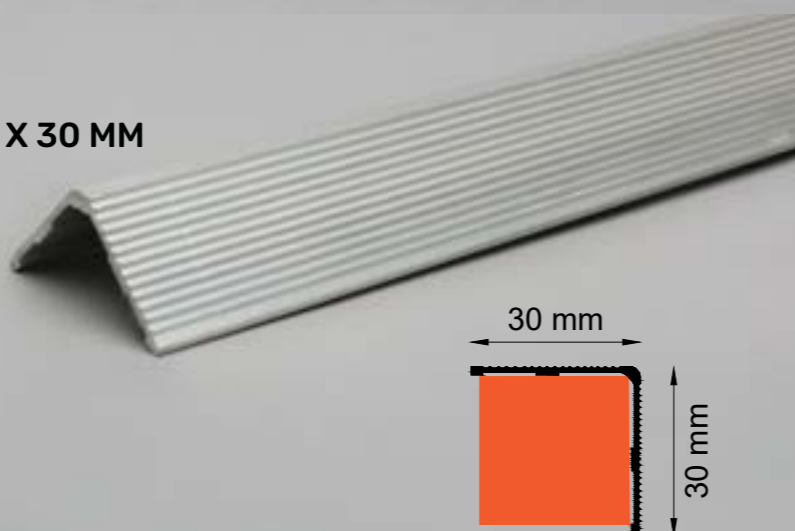

PROFIL ALUMINIU L PENTRU TREAPTĂ 37 X 20 MM

Profilul de treaptă este proiectat pentru a proteja muchia treptelor.

- Utilizare: interior / exterior
- Compoziție material: aluminiu
- Culoare: aluminiu natural
- Dimensiuni disponibile: 100 cm / 200 cm / 300 cm
- Împachetare: 10 buc. / pachet
- Fabricat în România

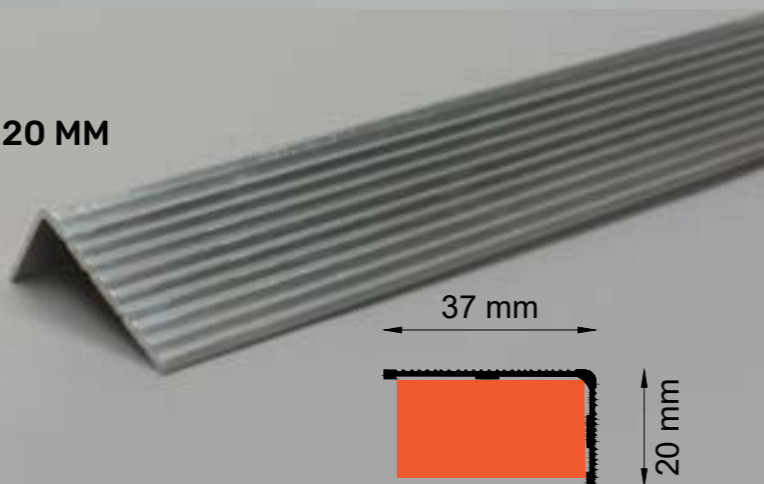

PROFIL DE COLȚ ALUMINIU GLET 25 X 25 MM

Profilul din aluminiu, pentru glet, se utilizează la finisarea muchiilor interioare, placate cu gips carton sau pentru muchiile interioare și exterioare, tencuite standard cu mortar pe bază de ciment sau ipsos.

- Utilizare: interior / exterior
- Compoziție material: aluminiu
- Culoare: aluminiu natural
- Dimensiuni disponibile: 250 cm
- Împachetare: 100 buc. / pachet
- Fabricat în România

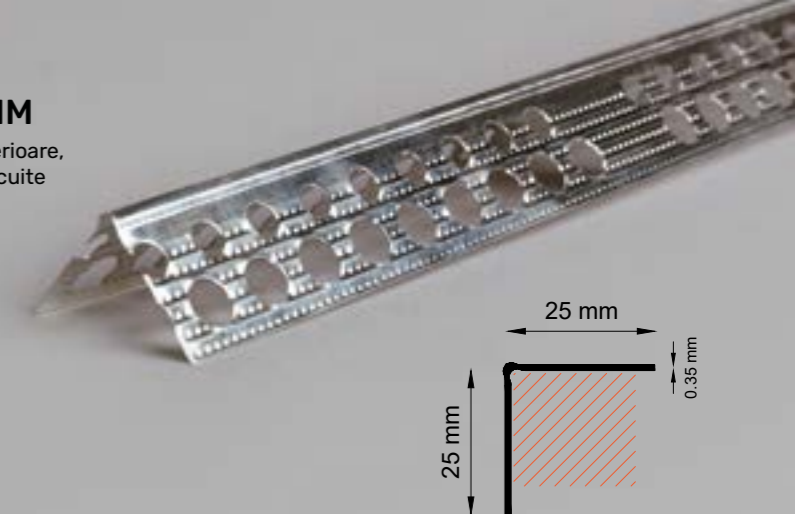

PROFIL DE COLȚ ALUMINIU GLET 30 X 30 MM

Profilul din aluminiu, pentru glet, se utilizează la finisarea muchiilor interioare, placate cu gips carton sau pentru muchiile interioare și exterioare, tencuite standard cu mortar pe bază de ciment sau ipsos.

- Utilizare: interior / exterior
- Compoziție material: aluminiu
- Culoare: aluminiu natural
- Dimensiuni disponibile: 250 cm / 300 cm
- Împachetare: 100 buc. / pachet

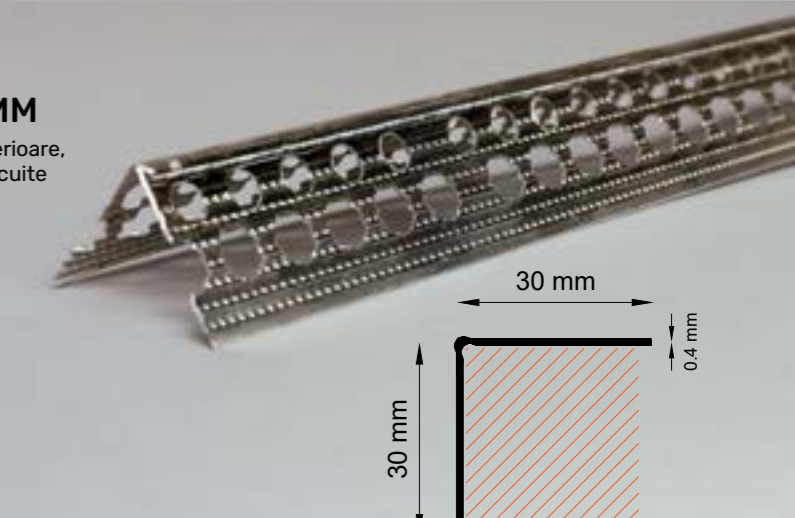

PROFIL ALUMINIU LIGHT CU PICURĂTOR 12 MM

Profilele din aluminiu cu picurător se utilizează la balcoane sau terase finisate cu gresie. Au rolul de a proteja pereții exteriori de scurgerile de apă.

- Utilizare: interior / exterior
- Compoziție material: aluminiu
- Culoare: aluminiu natural
- Dimensiuni disponibile: 200 cm / 300 cm
- Împachetare: 150 buc. / pachet

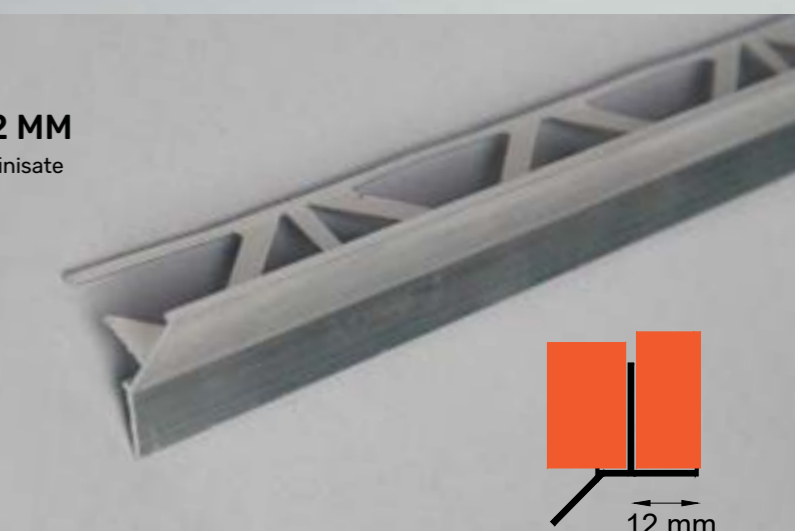

PROFIL ALUMINIU T PENTRU TRECERE 30 MM

Profilul aluminiu de trecere face legătura între pardoseli.

- Utilizare: interior
- Compoziție material: aluminiu
- Culoare: aluminiu natural
- Dimensiuni disponibile: 200 cm / 250 cm
- Împachetare: 50 buc. / pachet
- Fabricat în România

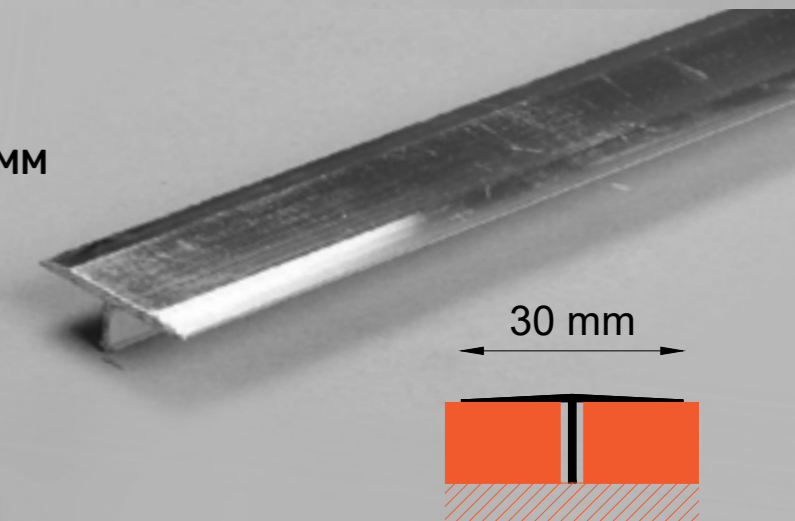

PROFIL ALUMINIU CURBAT 10 MM

Profilul curbat se utilizează pentru acoperirea marginilor neglazurate ale plăcilor ceramice.

- Utilizare: interior
- Compozitie material: aluminiu
- Culoare: aluminiu natural
- Dimensiuni disponibile: 250 cm
- Împachetare: 50 buc. / pachet
- Fabricat în România



PROFIL ALUMINIU S PENTRU TREAPTĂ 11 MM

Profilul de treaptă este utilizat la protecția muchiilor treptelor

- Utilizare: interior / exterior
- Compozitie material: aluminiu
- Culoare: aluminiu natural
- Dimensiuni disponibile: 200 cm / 250 cm / 300 cm
- Împachetare: 50 buc. / pachet
- Fabricat în România



PROFIL ALUMINIU T PENTRU TREAPTĂ 11 MM

Profilul de treaptă este utilizat la protecția muchiilor treptelor.

- Utilizare: interior / exterior
- Compozitie material: aluminiu
- Culoare: aluminiu natural
- Dimensiuni disponibile: 200 cm / 250 cm / 300 cm
- Împachetare: 50 buc. / pachet
- Fabricat în România

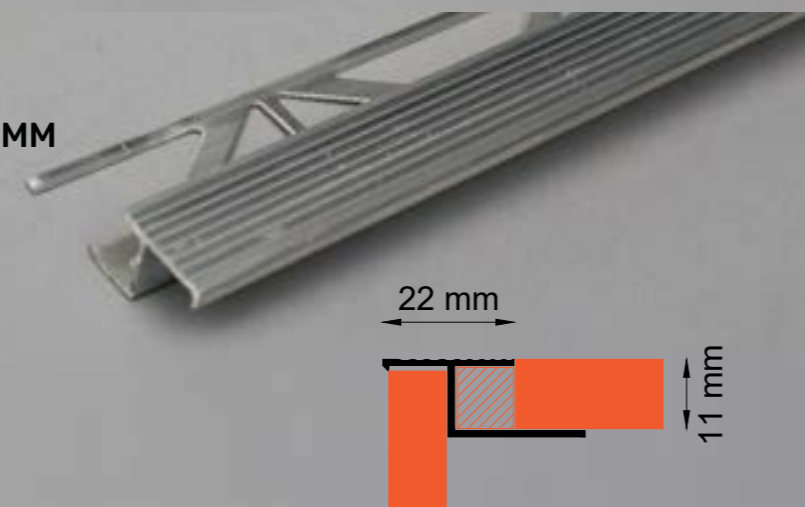

PROFIL DREPT ALUMINIU 8/10/12.5 MM

Se utilizează la acoperirea muchiilor neglazurate ale plăcilor ceramice

- Utilizare: interior / exterior
- Compozitie material: aluminiu
- Culoare: aluminiu natural
- Dimensiuni disponibile: 250 cm
- Împachetare: 10 buc. / pachet

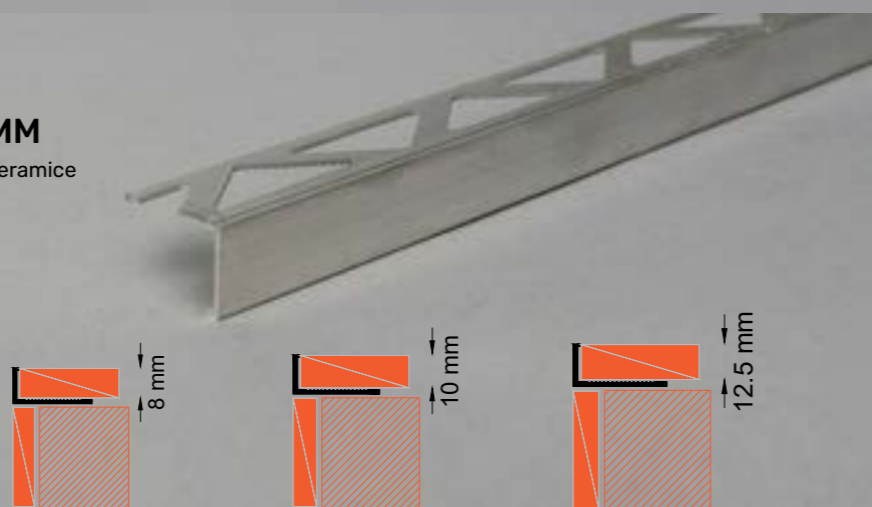

PROFIL ALUMINIU CU PICURĂTOR GRI ÎNCHIS

Profilul este proiectat pentru a îndeplini funcția principală de îndepărtare a apelor pluviale de la frontul platformei dar și pentru a aduce un aport estetic modern construcției. Poate fi utilizat și ca bordură de pervaz exterior, împreună cu glafuri din plăci ceramice sau piatră naturală.

- Utilizare: exterior
- Compozitie material: aluminiu
- Culoare: gri închis
- Dimensiuni disponibile: 285 cm
- Împachetare: 10 buc. / pachet

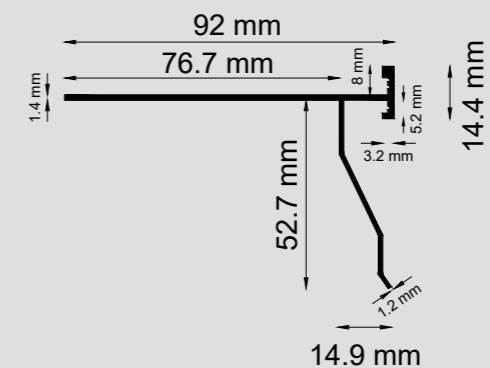

PROFIL ALUMINIU CU PICURĂTOR GRI DESCHIS

Profilul este proiectat pentru a îndeplini funcția principală de îndepărtare a apelor pluviale de la frontul platformei dar și pentru a aduce un aport estetic modern construcției. Poate fi utilizat și ca bordură de pervaz exterior, împreună cu glafuri din plăci ceramice sau piatră naturală.

- Utilizare: exterior
- Compozitie material: aluminiu
- Culoare: gri deschis
- Dimensiuni disponibile: 285 cm
- Împachetare: 10 buc. / pachet

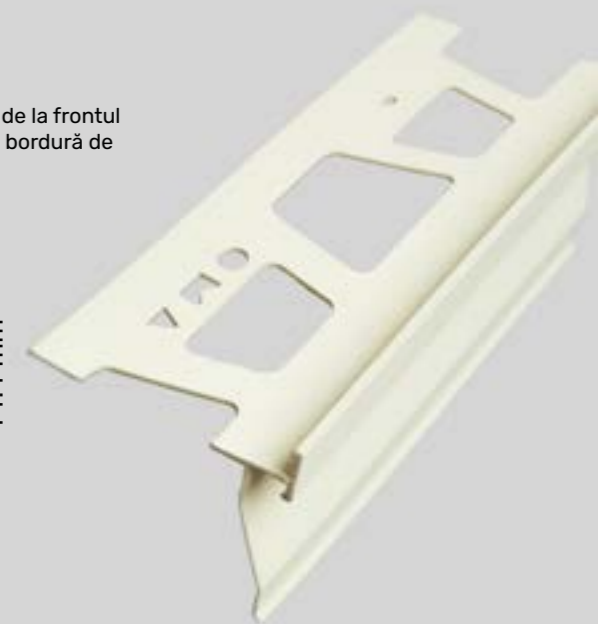
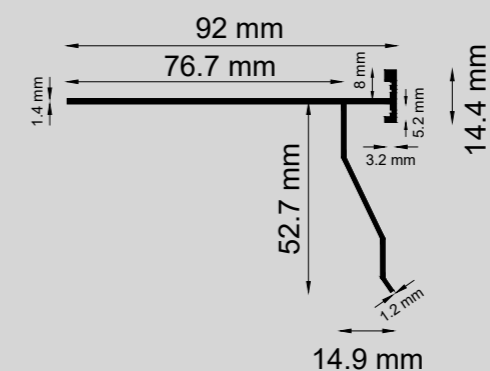

PROFIL ALUMINIU CU PICURĂTOR MARO

Profilul este proiectat pentru a îndeplini funcția principală de îndepărtare a apelor pluviale de la frontul platformei dar și pentru a aduce un aport estetic modern construcției. Poate fi utilizat și ca bordură de pervaz exterior, împreună cu glafuri din plăci ceramice sau piatră naturală.

- Utilizare: exterior
- Compozitie material: aluminiu
- Culoare: maro
- Dimensiuni disponibile: 285 cm
- Împachetare: 10 buc. / pachet

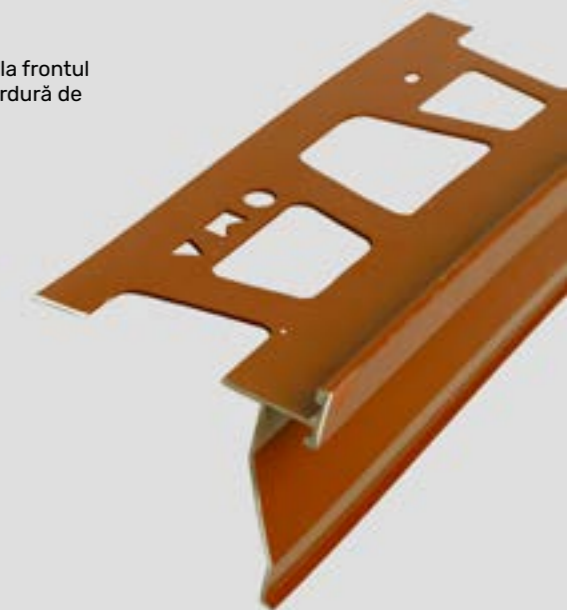
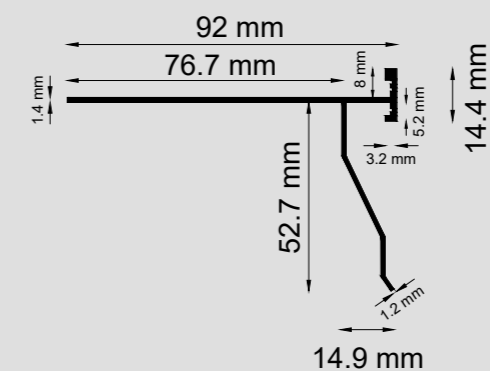

PROFIL ALUMINIU "U" TERMOSISTEM 50 MM

Profilul de termosistem, numit și profil de soclu ajută la susținerea polistirenului oferă protecție împotriva rozătoarelor și asigură îndepărtarea apei din precipitații, prin picurătorul profilului.

- Utilizare: exterior
- Compoziție material: aluminiu
- Culoare: aluminiu natural
- Dimensiuni disponibile: lungime: 200 cm / 250 cm
grosime: 0,4 mm / 0,6 mm
- Împachetare: 20 buc. / pachet
- Fabricat în România

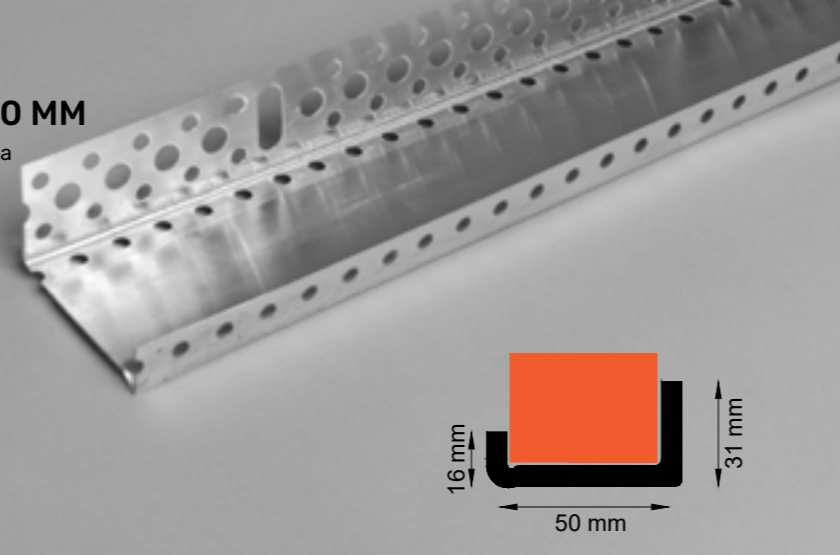

PROFIL ALUMINIU "U" TERMOSISTEM 60 MM

Profilul de termosistem, numit și profil de soclu ajută la susținerea polistirenului oferă protecție împotriva rozătoarelor și asigură îndepărtarea apei din precipitații, prin picurătorul profilului.

- Utilizare: exterior
- Compoziție material: aluminiu
- Culoare: aluminiu natural
- Dimensiuni disponibile: lungime: 200 cm | grosime: 0,5 mm
- Împachetare: 20 buc. / pachet

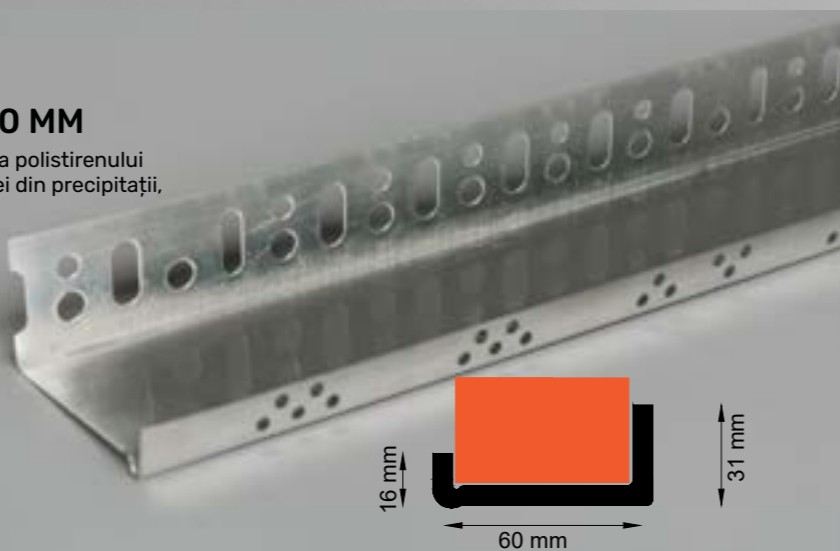

PROFIL ALUMINIU "U" TERMOSISTEM 80 MM

Profilul de termosistem, numit și profil de soclu ajută la susținerea polistirenului oferă protecție împotriva rozătoarelor și asigură îndepărtarea apei din precipitații, prin picurătorul profilului.

- Utilizare: exterior
- Compoziție material: aluminiu
- Culoare: aluminiu natural
- Dimensiuni disponibile: lung.: 200 cm / 250 cm | gros.: 0,4 mm
- Împachetare: 20 buc. / pachet
- Fabricat în România

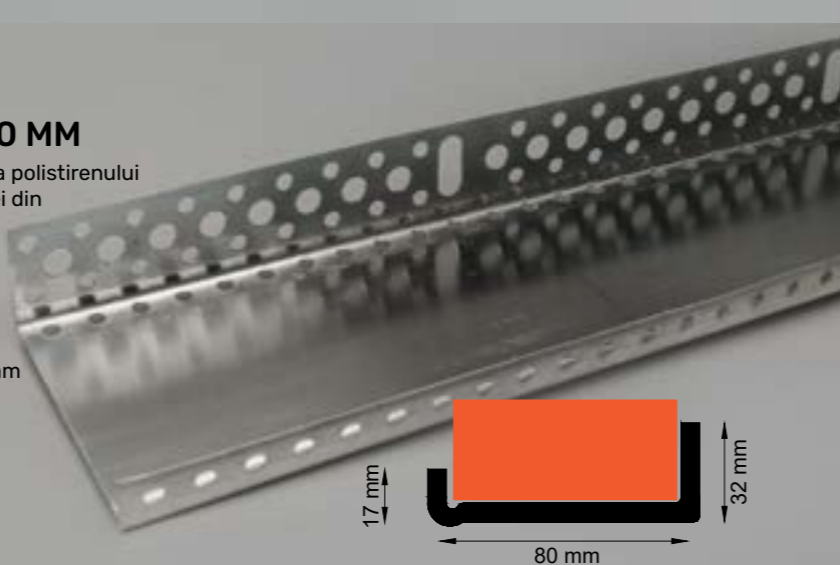

PROFIL ALUMINIU "U" TERMOSISTEM 100 MM

Profilul de termosistem, numit și profil de soclu ajută la susținerea polistirenului oferă protecție împotriva rozătoarelor și asigură îndepărtarea apei din precipitații, prin picurătorul profilului.

- Utilizare: exterior
- Compoziție material: aluminiu
- Culoare: aluminiu natural
- Dimensiuni disponibile: lung.: 200 cm / 250 cm | gros.: 0,5 mm / 0,8 mm
- Împachetare: 20 buc. / pachet
- Fabricat în România

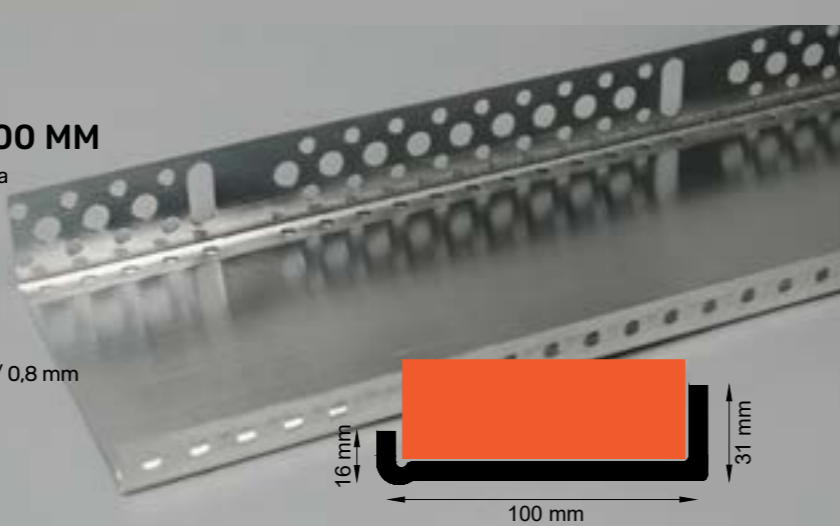

PROFIL ALUMINIU "U" TERMOSISTEM 120 MM

Profilul de termosistem, numit și profil de soclu ajută la susținerea polistirenului oferă protecție împotriva rozătoarelor și asigură îndepărtarea apei din precipitații, prin picurătorul profilului.

- Utilizare: exterior
- Compoziție material: aluminiu
- Culoare: aluminiu natural
- Dimensiuni disponibile: lungime: 200 cm | grosime: 0,8 mm
- Împachetare: 10 buc. / pachet

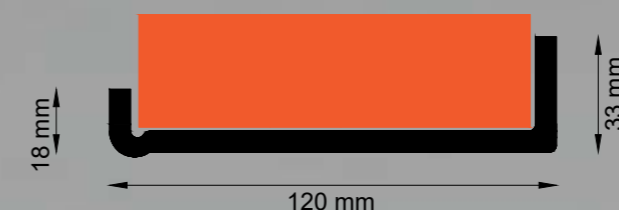

PROFIL ALUMINIU "U" TERMOSISTEM 150 MM

Profilul de termosistem, numit și profil de soclu ajută la susținerea polistirenului oferă protecție împotriva rozătoarelor și asigură îndepărtarea apei din precipitații, prin picurătorul profilului.

- Utilizare: exterior
- Compoziție material: aluminiu
- Culoare: aluminiu natural
- Dimensiuni disponibile: lungime: 200 cm | grosime: 1 mm
- Împachetare: 10 buc. / pachet



PROFIL ALUMINIU "U" TERMOSISTEM 200 MM

Profilul de termosistem, numit și profil de soclu ajută la susținerea polistirenului oferă protecție împotriva rozătoarelor și asigură îndepărtarea apei din precipitații, prin picurătorul profilului.

- Utilizare: exterior
- Compoziție material: aluminiu
- Culoare: aluminiu natural
- Dimensiuni disponibile: lungime: 200 cm | grosime: 1 mm
- Împachetare: 10 buc. / pachet

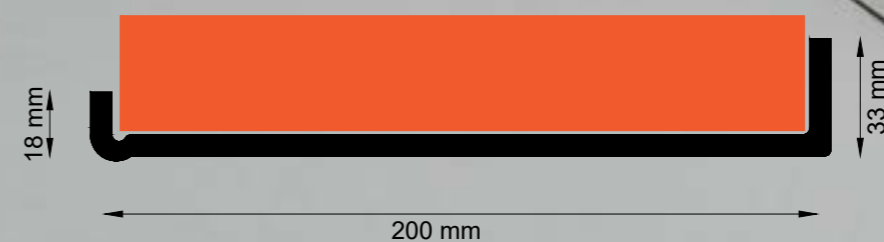

PROFILE OȚEL

PROFIL OȚEL ZINCAT GLET ȘI TENCUIALĂ 24 X 24 MM / 27 X 27 MM / 30 X 30 MM

Profilul din oțel zincat pentru tencuială se utilizează la finisarea muchiilor exterioare, placate cu gips carton sau pentru muchiile exterioare, tencuite standard cu mortar pe baza de ciment.

- Utilizare: interior / exterior
- Compoziție material: oțel zincat
- Culoare: gri
- Dimensiuni disponibile: 250 cm / 275 cm / 300 cm
- Împachetare: 25 buc. / pachet
- Fabricat în România

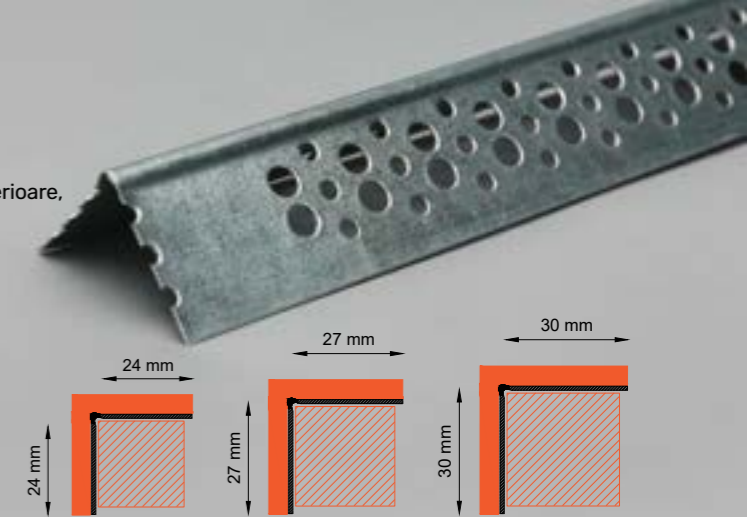

PROFIL OȚEL ZINCAT TENCUIALĂ MECANICĂ 6 MM / 10 MM

Profilul pentru tencuială mecanică este realizat din oțel zincat și este destinat pentru stabilirea grosimii stratului de tencuială.

- Utilizare: interior / exterior
- Compoziție material: oțel zincat
- Culoare: gri
- Dimensiuni disponibile: 250 cm / 300 cm
- Împachetare: 25 buc. / pachet

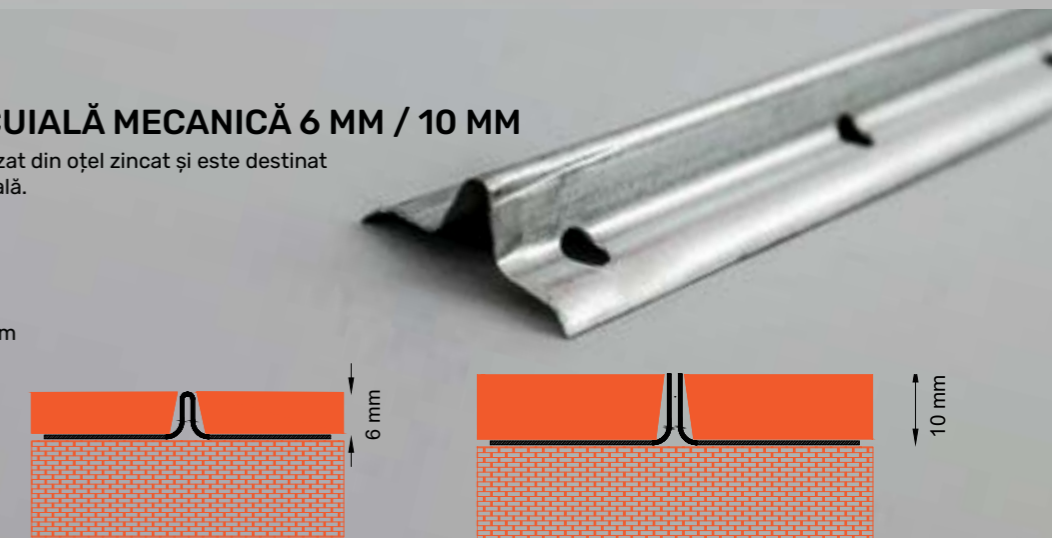

PROFIL OȚEL ZINCAT PENTRU TENCUIALĂ 36 X 36 MM

Profilul se folosește pentru protejarea colțurilor tencuite cu mortar pe bază de ciment.

- Utilizare: interior / exterior
- Compoziție material: oțel zincat
- Culoare: gri
- Dimensiuni disponibile: lung.: 250 cm / 275 cm / 300 mm | gros.: 0.35 mm / 0.5 mm
- Împachetare: 25 buc. / pachet

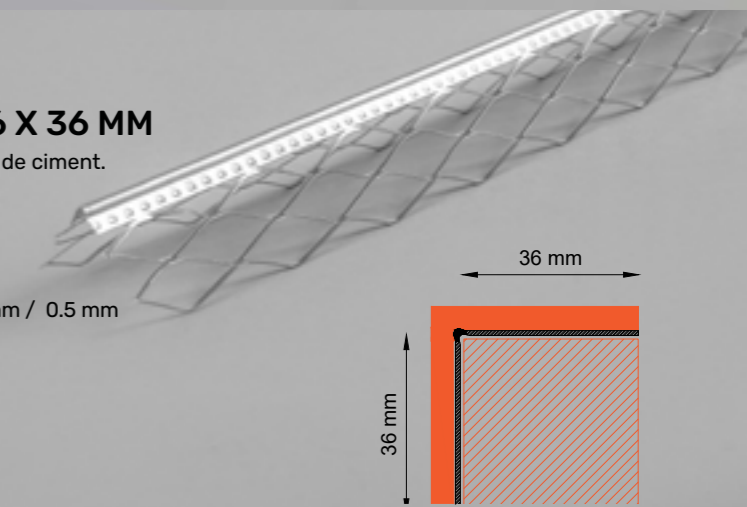

PROFIL OȚEL ZINCAT PENTRU TENCUIALĂ 50 X 50 MM

Profilul se folosește pentru protejarea colțurilor tencuite cu mortar pe bază de ciment.

- Utilizare: interior / exterior
- Compoziție material: oțel zincat
- Culoare: gri
- Dimensiuni disponibile: lung.: 300 mm | gros.: 0.35 mm / 0.4 mm / 0.5 mm
- Împachetare: 25 buc. / pachet

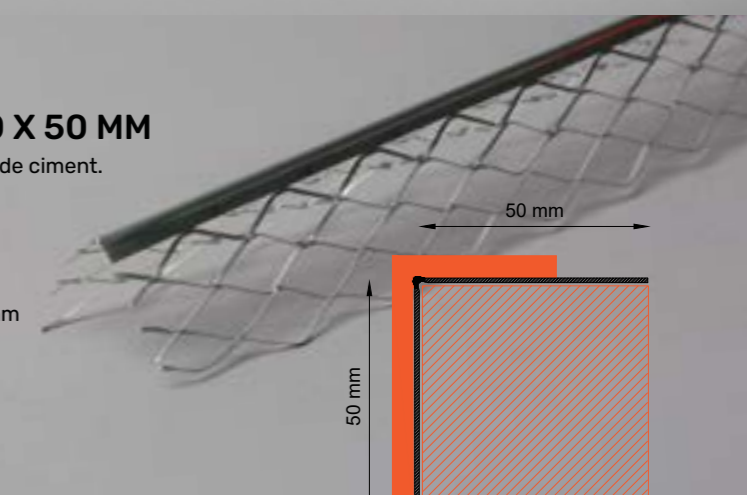

PROFILE PVC

PROFIL PVC STANDARD LEGĂTURĂ TÂMLĂRIE PERETE 6 MM / 9 MM

Acest profil face legătura dintre perete și tâmplărie

- Utilizare: interior
- Compoziție material: PVC
- Culoare: alb
- Dimensiuni disponibile: 240 cm
- Împachetare: 50 buc. / pachet



PROFIL PVC 38 X 38 MM DE COLȚ TENCUIALĂ MECANICĂ 6 MM

Profilul se folosește pentru protejerea colțurilor tencuite cu mortar pe bază de ciment sau ipsos.

- Utilizare: interior / exterior
- Compoziție material: PVC
- Culoare: alb
- Dimensiuni disponibile: 250 cm / 300 cm
- Împachetare: 10 buc. / pachet

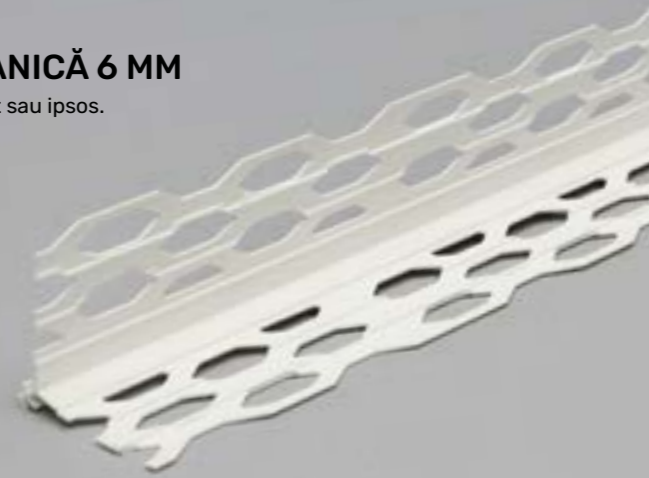
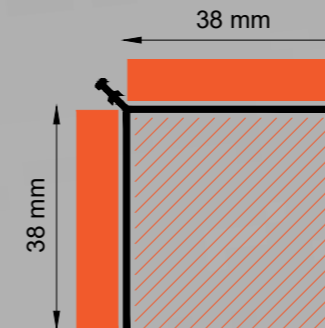

PROFIL PVC CANT GIPS CARTON 9,5 MM / 12,5 MM

Se utilizează la acoperirea marginii plăcilor de gips carton.

- Utilizare: interior
- Compoziție material: PVC
- Culoare: alb
- Dimensiuni disponibile: 250 cm / 300 cm
- Împachetare: 50 buc. / pachet

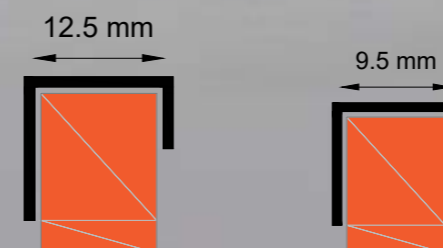

PROFIL PVC FLEXIBIL MUCHE DREAPTĂ

Se utilizează la protecția muchiilor arcuite ale pereților.

- Utilizare: interior / exterior
- Compoziție material: PVC
- Culoare: alb
- Dimensiuni disponibile: 250 cm
- Împachetare: 50 buc. / pachet

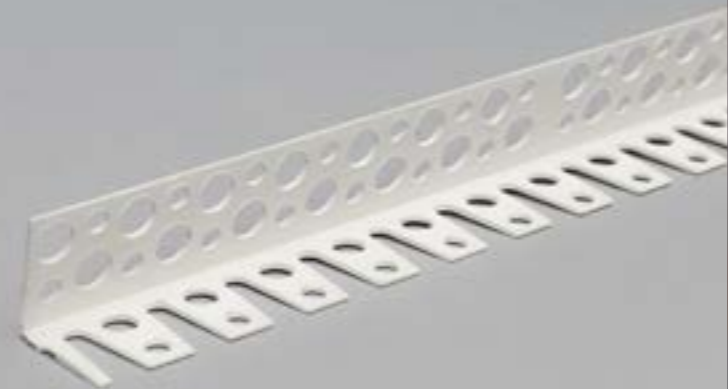
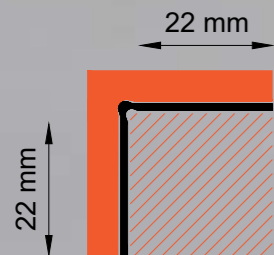

PROFIL PVC MUCHE DREAPTĂ

Se utilizează pentru protecția muchiilor la pereți.

- Utilizare: interior / exterior
- Compoziție material: PVC
- Culoare: alb
- Dimensiuni disponibile: 250 cm
- Împachetare: 50 buc. / pachet

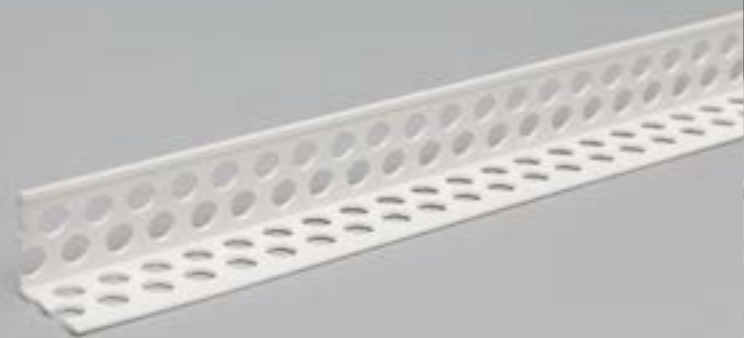
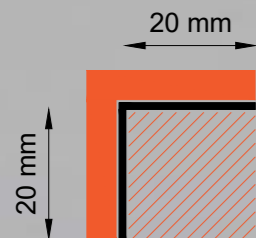

PR PVC MUCHE DREAPTA UNGHI VARIABIL 250 CM

Se utilizează pentru protecția muchiilor care au unghiul la pereții finisați mai mare sau mai mic de 90°C.

- Utilizare: interior / exterior
- Compoziție material: PVC
- Culoare: alb
- Dimensiuni disponibile: 250 cm
- Împachetare: 50 buc. / pachet

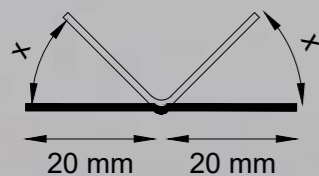

PLASE FIBRĂ STICLĂ

PLASĂ FIBRĂ STICLĂ 145 ECO

Plasa de armare din fibră de sticlă se utilizează în special în componența termosistemelor de fațade, fiind aplicată peste plăcile de polistiren, în masă de mortar adeziv. Dimensiune ochiurilor este de 6 x 6 mm, greutatea este de 125+ gr / mp.

- Utilizare: interior / exterior
- Compoziție material: fibră de sticlă, poliester, ancolant și colorant
- Culoare: portocaliu
- Dimensiuni disponibile: lungime: 50 m | lățime: 1 m
- Împachetare: 1800 mp / palet
- Fabricat în România

PLASĂ FIBRĂ STICLĂ 145 PREMIUM

Plasa de armare din fibră de sticlă se utilizează în special în componența termosistemelor de fațade, fiind aplicată peste plăcile de polistiren, în masă de mortar adeziv. Dimensiune ochiurilor este de 6 x 4 mm, greutatea este de 145+ gr / mp.

- Utilizare: interior / exterior
- Compoziție material: fibră de sticlă, poliester, ancolant și colorant
- Culoare: portocaliu
- Dimensiuni disponibile: lungime: 50 m | lățime: 1 m
- Împachetare: 1800 mp / palet
- Fabricat în România

PLASĂ FIBRĂ STICLĂ 160 PREMIUM

Plasa de armare din fibră de sticlă se utilizează în special în componența termosistemelor de fațade, fiind aplicată peste plăcile de polistiren, în masă de mortar adeziv. Dimensiune ochiurilor este 5 x 4 mm, greutatea este de 160+ gr / mp.





- Utilizare: interior / exterior
- Compoziție material: fibră de sticlă, poliester, ancolant și colorant
- Culoare: portocaliu
- Dimensiuni disponibile: lungime: 50 m | lățime: 1 m
- Împachetare: 1800 mp / palet
- Fabricat în România



**ALTE
PRODUSE**

ROZETĂ PVC FIXARE POLISTIREN





Se folosește pentru fixarea mecanică a plăcilor termoizolante EPS; pe suprafață suport din OSB.

-  Utilizare: exterior
-  Compoziție material: plastic
-  Culoare: gri închis
-  Dimensiuni disponibile: 60 mm
-  Împachetare: 100 buc. / pachet



DISTANȚIERE FAIANȚĂ





Distanțierele se folosesc la montajul gresiei și al faianței și au rolul de a păstra o lățime constantă a rosturilor.

-  Utilizare: interior
-  Compoziție material: plastic
-  Culoare: alb / portocaliu
-  Dimensiuni disp.: 1 mm / 2 mm / 3 mm / 4 mm
-  Împachetare: 50 buc. sau 100 buc. / pachet



DIBLURI POLISTIREN 10 MM





Se utilizează în sistemul compozit de izolare termică la exterior, la fixarea plăcilor termoizolante din polistiren expandat/extrudat și a plăcilor din vată minerală bazaltică/fibră de sticlă. Acesta se poate utiliza pentru fixări în pereți de beton, BCA, BCU, cărămidă plină.

-  Utilizare: exterior
-  Compoziție material: plastic
-  Culoare: gri închis
-  Dimensiuni disponibile: 70 mm / 90 mm / 120 mm / 140 mm / 160 mm / 180 mm / 200 mm
-  Împachetare: 100 buc. / pachet



CLEȘTE METALIC - SISTEM NIVELARE GRESIE





Permite introducerea penei în fanta clipsului nivelator cât mai adânc posibil, fără a depăși punctul de rupere a clipsului (suportului de sprijin). Se utilizează împreună cu clipsurile și penele din aceeași gamă.

-  Utilizare: interior
-  Compoziție material: metal și plastic
-  Culoare: gri, portocaliu
-  Împachetare: 1 buc. / pachet



PENE - SISTEM NIVELARE PLĂCI CERAMICE



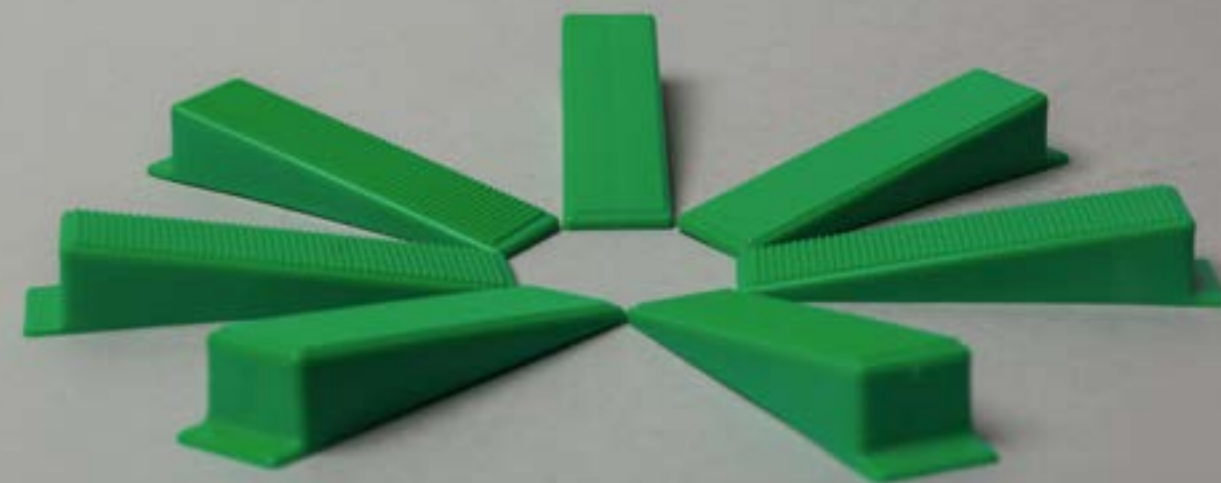

Sunt fabricate din material de înaltă calitate, sunt reutilizabile, ele putând fi folosite de până la 20 de ori. Se utilizează împreună cu clipsurile și cleștele din aceeași gamă.

-  Utilizare: interior
-  Compoziție material: plastic
-  Culoare: verde
-  Împachetare: 100 buc. / pachet



CLEȘTE METALIC - SISTEM NIVELARE FAIANȚĂ





Permite introducerea penei în fanta clipsului nivelator cât mai adânc posibil, fără a depăși punctul de rupere a clipsului (suportului de sprijin). Se utilizează împreună cu clipsurile și penele din aceeași gamă.

-  Utilizare: interior
-  Compoziție material: metal și plastic
-  Culoare: gri, portocaliu
-  Împachetare: 1 buc. / pachet



CLIPS - SISTEM NIVELARE PLĂCI CERAMICE

Grosime rost 1.0 mm / 1.5 mm / 2.0 mm. Grosime acceptată plăci ceramice 3 - 12 mm. Se utilizează împreună cu penele și cleștele din aceeași gamă.

-  Utilizare: interior
-  Compoziție material: plastic
-  Culoare: portocaliu
-  Dimensiuni disponibile: 1 mm / 1,5 mm / 2 mm
-  Împachetare: 100 buc. / pachet

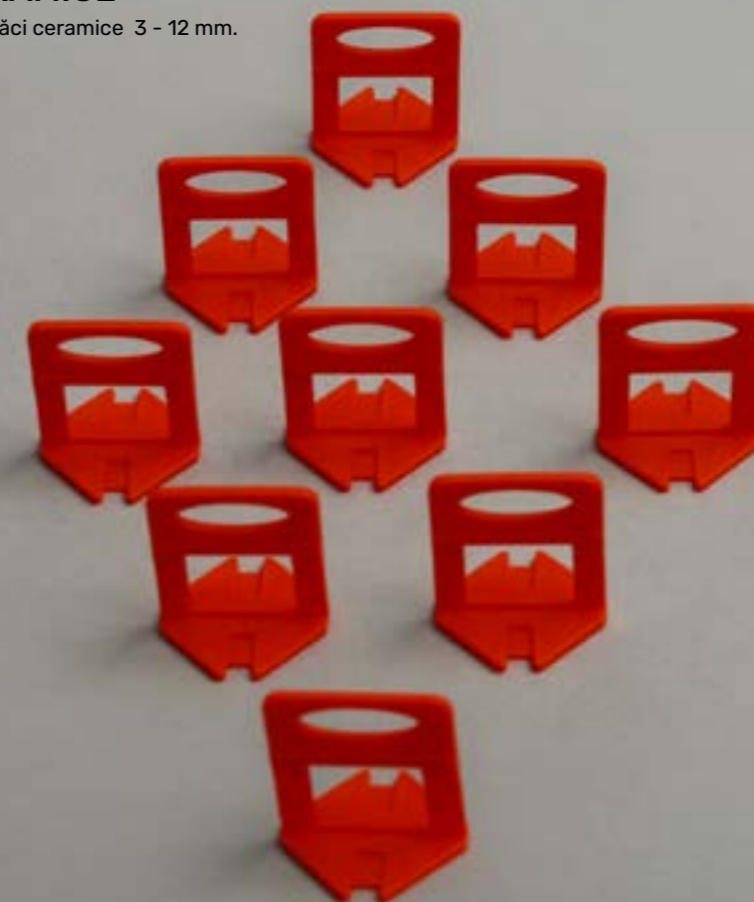

PRO **FEEL**[®]

WWW.PROFEEL.RO

CONTACT

+40 264 415 652

+40 730 694 700

OFFICE@PROFEEL.RO

